



103系列 外径千分尺

M110·OM JIS B 7502 (适用于M110-25, M110-50)

- 涂装尺架。
- 测量面为硬质合金。
- 带有恒定测力装置。



103-137
M110-25



103-139-10
OM-75

■ 规格

货号	型号	测量范围(mm)	测力(N)	分度值(mm)	最大允许误差ΔMPE (μm)	平面度(μm)	平行度(μm)
103-137	M110-25	0 - 25	5 - 10	0.01	±2	0.6	2
103-129	M120-25			0.001			
103-138	M110-50	25 - 50	0.01				
103-130	M120-50		0.001				

货号	型号	测量范围(mm)	测力(N)	分度值(mm)	最大允许误差ΔMPE (μm)	平面度(μm)	平行度(μm)		
103-139-10	OM-75	50 - 75	5 - 10	0.01	±2	0.6	2		
103-140-10	OM-100	75 - 100			±3		3		
103-141-10	OM-125	100 - 125							
103-142-10	OM-150	125 - 150							
103-143-10	OM-175	150 - 175			±4		4		
103-144-10	OM-200	175 - 200							
103-145-10	OM-225	200 - 225							
103-146-10	OM-250	225 - 250			±5		5		
103-147-10	OM-275	250 - 275							
103-148-10	OM-300	275 - 300							
103-149	OM-325	300 - 325			10 - 15		0.01	1.0	5
103-150	OM-350	325 - 350							
103-151	OM-375	350 - 375							
103-152	OM-400	375 - 400							
103-153	OM-425	400 - 425							
103-154	OM-450	425 - 450							
103-155	OM-475	450 - 475							
103-156	OM-500	475 - 500							
103-157	OM-525	500 - 525							
103-158	OM-550	525 - 550							
103-159	OM-575	550 - 575							
103-160	OM-600	575 - 600							
103-161	OM-625	600 - 625							
103-162	OM-650	625 - 650							
103-163	OM-675	650 - 675							
103-164	OM-700	675 - 700							
103-165	OM-725	700 - 725							
103-166	OM-750	725 - 750							
103-167	OM-775	750 - 775							
103-168	OM-800	775 - 800							
103-169	OM-825	800 - 825							
103-170	OM-850	825 - 850							
103-171	OM-875	850 - 875							
103-172	OM-900	875 - 900							
103-173	OM-925	900 - 925							
103-174	OM-950	925 - 950							
103-175	OM-975	950 - 975							
103-176	OM-1000	975 - 1000							

● 标准附属品: 量杆1件 (不包括测量范围0 - 25mm)
 扳手(No.301336) 1件 (最大测量长度300mm)、扳手(No.200154) 1件 (最大测量长度325mm)

千分尺套装/带有棘轮套管

货号	型号	测量范围 (mm)	千分尺种类
103-927-10	OMST-75	0 - 75	103-137, 103-138, 103-139-10, 量杆2个
103-913-50	OMST-150C	0 - 150	103-137, 103-138, 103-139-10, 103-140-10, 103-141-10, 103-142-10 6个, 量杆5个
103-914-50	OMST1-300C	0 - 300	包含103-913-50和103-915-10套装 12个, 量杆11个
103-915-10	OMST2-300	150 - 300	103-143-10, 103-144-10, 103-145-10, 103-146-10, 103-147-10, 103-148-10 6个, 量杆6个

*标准套装以外的产品, 需要定制。

■ 测量事例



● 关于特殊尺寸, 特殊规格

我们也可以根据客户需要定制特殊尺寸、特殊规格的产品。对于可以对应的规格等内容, 请向本公司的特约店或您附近的本公司的营业课进行详细咨询。

▼ 特殊对应事例

		测砧长度		
		标准长度	标准长度 + 25mm	标准长度 + 50mm
测微螺杆	标准长度		○*1	○*2
	标准长度 + 25mm	○*1	○*2	○*3
	标准长度 + 50mm	○*2	○*3	○*4

- *1: 适用于M110-25 ~ 50、OM-75 ~ 275
- *2: 适用于M110-25 ~ 50、OM-75 ~ 250
- *3: 适用于M110-25 ~ 50、OM-75 ~ 225
- *4: 适用于M110-25 ~ 50、OM-75 ~ 200

• 测砧测量面为窄弧面形

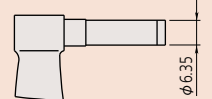
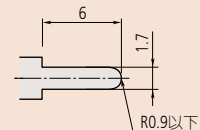

• 测砧测量面为薄片形

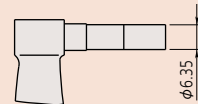
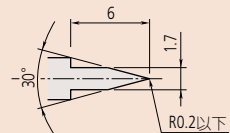

• 测砧测量面为刀刃形

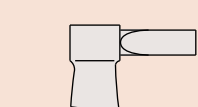
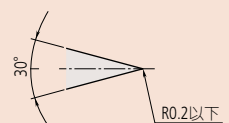



- 103-913-50**
OMST1-150C
 ●测量范围: 0-150mm
 ●套装内容: 25mm 6个
 25-125mm带25mm的量杆5个



- 103-914-50**
OMST1-300C
 ●测量范围: 0-300mm
 ●套装内容: 25mm 12个
 25-275mm带25mm的量杆11个



- 103-915-10**
OMST2-300
 ●测量范围: 150-300mm
 ●套装内容: 25mm 6个
 150-275mm带25mm的量杆6个

尺寸

M110-25, 50, OM-75 - 300

单位: mm

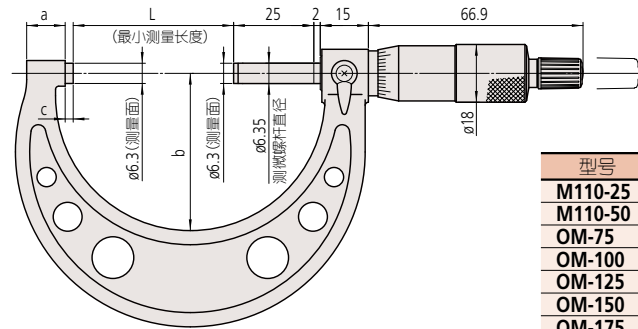

型号	L	a	b	c
M110-25	0	9	28	2.5
M110-50	25	10	38	
OM-75	50	12	49	
OM-100	75	14	60	5.3
OM-125	100	16.7	79	
OM-150	125	18.8	94	6.1
OM-175	150	19.1	106	
OM-200	175	18.2	118	6.3
OM-225	200	16.8	130	
OM-250	225	18	143	5.5
OM-275	250		156	
OM-300	275		169	6.5

尺寸

OM-325 - 1000

单位: mm

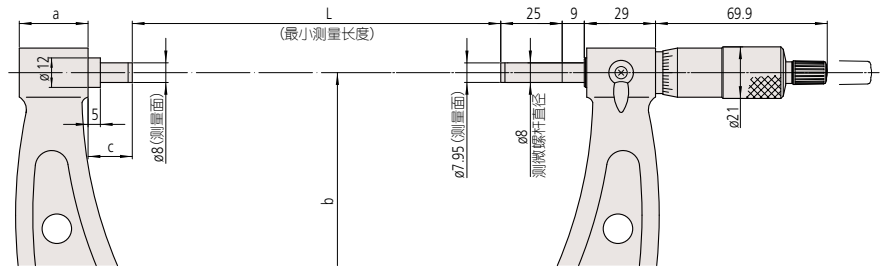

型号	L	a	b	c	
OM-325	300	28	187	18	
OM-350	325		199		
OM-375	350		212		
OM-400	375		224		
OM-425	400		236		
OM-450	425		248		
OM-475	450		261		
OM-500	475		273		
OM-525	500		307		40
OM-550	525				15

型号	L	a	b	c
OM-575	550	28	332	40
OM-600	575		15	
OM-625	600		40	
OM-650	625		355	15
OM-675	650		40	
OM-700	675		382	15
OM-725	700		40	
OM-750	725		405	15
OM-775	750		40	
OM-800	775		430	15

型号	L	a	b	c
OM-825	800	28	455	40
OM-850	825			15
OM-875	850		480	15
OM-900	875		505	40
OM-925	900			15
OM-950	925			40
OM-975	950		530	40
OM-1000	975			15